

PHILCO

Famous for Quality the World Over

ΣΕ ΠΕΡΙΠΤΩΣΗ ΠΡΟΒΛΗΜΑΤΟΣ

Αν έχετε πρόβλημα με τη λειτουργία του πλυντηρίου σας ελέγξτε τα ακόλουθα σημεία πριν φωνάξετε το SERVICE.

ΠΡΟΒΛΗΜΑ	ΑΙΤΙΑ	ΛΥΣΗ
1. Το πλυντήριο δεν λειτουργεί	Δεν είναι στο ρεύμα	Βάλτε το στο ρεύμα
	Ο διακόπτης λειτουργίας ON/OFF είναι κλειστός	Πατήστε το διακόπτη
	Διακοπή ρεύματος	Ελέγξτε
	Έχει πέσει η ασφάλεια Το καπάκι δεν έχει κλείσει	Ελέγξτε βάζοντας ένα λαμπάκι στην ίδια πρίζα Κλείστε καλά το καπάκι
2. Δεν πέρνει νερό	Ελέγξτε τις αιτίες του Προβλήματος 1	Ελέγξτε
	Η βρύση είναι κλειστή	Ανοίξτε τη βρύση
3. Δεν αδειάζει το νερό	Λάθος θέση Προγραμματιστή	Ρυθμίστε τον Προγραμματιστή σωστά
	Το φίλτρο είναι βουλωμένο	Καθαρίστε το φίλτρο
4. Νερό στο πάτωμα κάτω από το πλυντήριο	Η σωλήνα αποχετεύσεως έχει τσακίσει	Ισιώστε τη σωλήνα
	Βγαίνουν ατμοί από το καπάκι	Μειώστε την ποσότητα του απορρυπαντικού
	Διαρροή από τη σύνδεση σωλήνας παροχής με βρύση	Συνδέστε σωστά τη σωλήνα
5. Δεν στίβει	Δεν αδειάζει όλο το νερό	Περιμένετε λίγα λεπτά να αδειάσει το νερό
	Έχετε πατήσει το διακόπτη αποφυγής στυψίματος	Ξαναπατήστε το διακόπτη αποφυγής στυψίματος
6. Πολλοί κραδασμοί κατά το στίψιμο	Δεν πατάει καλά και δεν είναι αφραδισμένο	Ρυθμίστε τα ποδαράκια
	Δεν έχετε αφαιρέσει τα σπρίγματα μεταφοράς	Αφαιρέστε τα σπρίγματα
	Τα ρούχα δεν είναι ομοιόμορφα κατανεμημένα	Ανακατανείμετε τα ρούχα μέσα στο τύμπανο

Αν ελέγξατε τα παραπάνω σημεία και το πλυντήριο σας εξακολουθεί να μην λειτουργεί, τηλεφωνήστε για να έρθει τεχνικός.

ΤΗΛ. SERVICE: 620.38.38



ΓΕΝ. ΑΝΤΙΠΡΟΣΩΠΕΙΑ ΕΛΛΑΔΟΣ

ΛΩΣΟΣ Α.Ε. 17ον χλμ. Αθηνών - Λαμίας, Κηφισιά, Τηλ. 6203280
Γ. Νικολαΐδη 21, Ντεπό Θεσ/κη, Τηλ. 422636

ΤΕΧΝΙΚΑ ΧΑΡΑΚΤΗΡΙΣΤΙΚΑ

Χωρητικότητα:	Kg	5
Τάση λειτουργίας:	V	220-230
Ισχύς κινητήρος στην πλήση:	W	250
Ισχύς κινητήρος στο στίψιμο:	W	680
Ισχύς αντλίας αποχετεύσεως:	W	30
Ισχύς αντιστασσεως θερμάνσεως:	W	1950
Ανωτάτη απορροφωμένη ισχύς:	W	2200
Απαιτούμενη πίεση νερού δικτύου:	N/cm ²	5 έως 100
Ταχύτης στυψίματος:	Σ.α.λ.	600
Κατανάλωση ενέργειας για 1 πλήρη κύκλο πλήσης:	KWh	1,8
Κατανάλωση νερού για 1 πλήρη κύκλο πλήσης:	Λίτρα	80
Κατανάλωση ενέργειας στο οικονομικό πρόγραμμα:	Kwh	1,1
Κατανάλωση νερού στο οικονομικό πρόγραμμα:	Λίτρα	80
Διαστάσεις:	Χλστ.	850
Ύψος, πλάτος, βάθος		396
		600

Σημ: 1. Το πλυντήριό σας είναι σύμφωνο με την οδηγία 87/308 της ΕΟΚ για την εξάλειψη των ραδιοηλεκτρικών διαταράξεων που μπορεί να προκληθούν κατά την λειτουργία του.

2. Το πλυντήριό σας είναι εφοδιασμένο με μία διάταξη που εμποδίζει την ενδεχόμενη μόλυνση του νερού του δικτύου παροχής.

ΕΙΣΑΓΩΓΗ

Μόλις αγοράσατε ένα αξιόπιστο, γερό και υψηλής τεχνολογίας πλυντήριο, που πιάνει πολύ λίγο χώρο και κάνει το πλύσιμο εύκολο. Το πλυντήριό σας σχεδιάσθηκε με μεγάλη προσοχή λαμβάνοντας ιδιαίτερως υπόψη τις περιβαλλοντικές ανησυχίες. Το πλυντήριό σας είναι πολύ οικονομικό στην κατανάλωση ενέργειας, νερού και απορρυπαντικού. Λειτουργεί αθόρυβα και είναι εύκολο στη χρήση και στη συντήρηση.

Ευχαριστούμε που μας εμπιστευθήκατε.

ΓΕΝΙΚΑ

ΠΡΙΝ ΧΡΗΣΙΜΟΠΟΙΗΣΕΤΕ ΤΟ ΠΛΥΝΤΗΡΙΟ ΣΑΣ

Πριν χρησιμοποιήσετε το πλυντήριο σας πρέπει απαραίτητα να αφαιρέσετε τις μπάρες, τις βίδες και την ξύλινη βάση, που χρησιμοποιούν για να ακινητοποιούν τον κάδο κατά την μεταφορά.

Φυλάξτε όλα αυτά τα εξαρτήματα για να τα ξαναχρησιμοποιήσετε σε περίπτωση μετακόμισης.

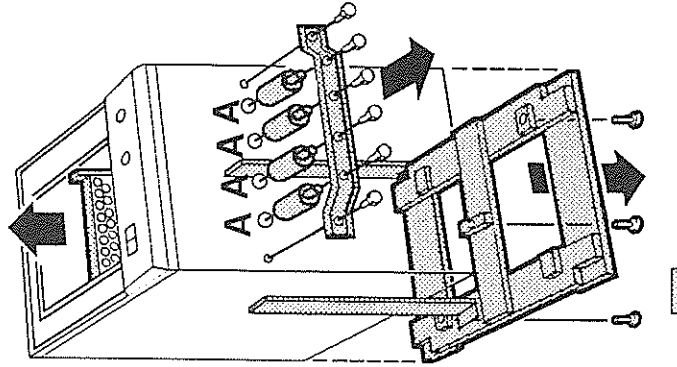

1. Αφαιρέστε την ξύλινη βάση προσέχοντας ώστε το πλυντήριο να μην χτυπήσει στο πάτωμα και έπειτα αφαιρέστε τα στηρίγματα από χαρτόνι.

2. Αφαιρέστε τις 2 ακραίες βίδες από την πλάτη του πλυντηρίου.

3. Αφαιρέστε τις βίδες και την μπάρα μαζί με τα πλαστικά εξαρτήματα που ακινητοποιούν τον κάδο.

4. Επανατοποθετήστε τις 2 βίδες στην πλάτη του πλυντηρίου και ταπώστε τις τρύπες "A" στην πλάτη, με τις τάπες που βρίσκονται στο σακουλάκι με τα εξαρτήματα.

Αφαιρέστε αυτά τα εξαρτήματα

ΠΡΟΣΟΧΗ: Μπορεί να βρείτε λίγο νερό μέσα στο πλυντήριο σας. Αυτό είναι φυσιολογικό και οφείλεται στις δοκιμές στις οποίες υποβάλλονται όλα τα πλυντήρια.

ΓΕΝΙΚΑ

ΕΓΚΑΤΑΣΤΑΣΗ

1. Παροχή νερού

Συνδέστε την μία άκρη της σωλήνας παροχής του νερού προς την εισαγωγή στο πίσω και πάνω μέρος του πλυντηρίου και την άλλη προς μία βρύση κρύου νερού με αρσενικές βολτές 3/4".

Πριν συνδέσετε τη σωλήνα στη βρύση, αφήστε το νερό να τρέξει για λίγο ώστε να φύγουν όλα τα σκουπίδια και γρέζια από τις σωλήνες. Η πίεση του νερού του δικτύου πρέπει να είναι μεταξύ 0,5 και 8 ατμόσφαιρες.

2. Αποχέτευση

Τοποθετήστε τη σωλήνα αποχετεύσεως στον νεροχύτη ή σε σταθερή σωλήνα αποχετεύσεως εσωτερικής διαμέτρου τουλάχιστον 40 χλστ. Το ελεύθερο άκρο της σωλήνας πρέπει να βρίσκεται σε ένα ύψος 70 - 90 εκ. από το πάτωμα.

Προσέξτε να μην τσακίσει η σωλήνα αποχετεύσεως γιατί θα εμποδίζεται η σωστή ροή του νερού.

3. Ηλεκτρική εγκατάσταση

Συνδέστε την συσκευή με μία μονοφασική πρίζα ΣΟΥΚΟ με σωστή γείωση και που κατά προτίμηση θα τροφοδοτείται με απ' ευθείας γραμμή από τον πίνακα που θα ασφαρίζεται με ιδιαίτερη ασφάλεια 16Α.

Εάν η πρίζα ηλεκτρικού ρεύματος με την οποία πρέπει να συνδεθεί η συσκευή δεν αντιστοιχεί στο φίς, αλλάξτε την με μια άλλη κατάλληλη αντί να χρησιμοποιήσετε μετατροπείς ή πολύπριζα που μπορεί να προκαλέσουν υπερθέρμανση ή και πυρκαϊά.

Προσοχή: Μη λειτουργείτε καμία ηλεκτρική συσκευή αν δεν είναι σωστά γειωμένη γιατί κινδυνεύετε από ηλεκτροπληξία. Σε περίπτωση αμφιβολίας φωνάξτε ηλεκτρολόγο.

Σημ: Ο κατασκευαστής δεν αποδέχεται καμία ευθύνη για ενδεχόμενες ζημιές ή τραυματισμούς που θα προκληθούν σε ανθρώπους ή αντικείμενα εξαιτίας λανθασμένης σύνδεσης.

Όταν χρησιμοποιείτε το πλυντήριο σας πρέπει να ακολουθείτε ορισμένους βασικούς κανόνες ασφαλείας:

- Μην ακουμπάτε τη συσκευή με βρεγμένα χέρια.
- Μη χρησιμοποιείτε τη συσκευή ξυπόλητοι.
- Μη χρησιμοποιείτε τη συσκευή σε μπάνιο ή υγρό χώρο εκτός και αν πάρετε ειδικές προφυλάξεις.
- Μην αφήνετε τη συσκευή εκτεθειμένη σε εξωτερικό χώρο.

ΓΕΝΙΚΑ

4. Σταθεροποίηση του πλυντηρίου
Το πάτωμα που πατάει το πλυντήριο πρέπει να είναι ίσιο και οριζόντιο.
Σταθεροποιήστε και ασφαδιάστε το πλυντήριο ρυθμίζοντας τα 2 εμπρός ποδαράκια-κοχλίες, έτσι ώστε η επάνω επιφάνειά του να είναι οριζόντια.
Ορισμένοι τύποι πλυντηρίων είναι εφοδιασμένοι με ροδάκια για την εύκολη μετακίνηση τους.

Σημ: Εάν στο πάτωμα υπάρχει μοκέττα βεβαιωθείτε ότι παραμένει επαρκής απόσταση μεταξύ του πλυντηρίου και του πατώματος για τον σωστό αερισμό του.

ΣΗΜΑΝΤΙΚΕΣ ΣΥΜΒΟΥΛΕΣ

1. Προγραμματιστής
Το κουμπί του προγραμματιστή πρέπει να το γυρίζετε πάντα προς τα δεξιά. Αν το γυρίσετε προς τα αριστερά μπορεί να προκαλέσετε ζημιά.
Αν θέλετε να γυρίσετε τον προγραμματιστή σε άλλη θέση κατά τη διάρκεια της πλύσης, πρέπει πρώτα να σταματήσετε τη λειτουργία του πλυντηρίου τοποθετώντας το διακόπτη λειτουργίας στη θέση OFF.
2. Άνοιγμα και κλείσιμο της πόρτας
Το πλυντήριό σας είναι εφοδιασμένο με μία διάταξη ασφαλείας που απαγορεύει το άνοιγμα της πόρτας όταν είναι σε λειτουργία.
3. Φίλτρο αποχέτευσης
Το πλυντήριό σας είναι εφοδιασμένο με ένα φίλτρο στην αποχέτευση που χρειάζεται περιοδικά καθαρίσμο.
4. Όταν τελειώνετε την πλύση
Συνθήστε να κλείνετε πάντα τη βάννα παροχής νερού στο πλυντήριο μετά το τέλος της πλύσης. Θα σας προφυλάξει από πιθανή πλημμύρα σε περίπτωση που σπάσει η σωλήνα παροχής νερού κατά την απουσία σας ή το βράδυ όταν ανεβαίνει η πίεση του δικτύου νερού.
5. Σε περίπτωση βλάβης
Εάν έχετε οποιοδήποτε πρόβλημα συμβουλευθείτε τον Πίνακα Προβλημάτων στην εσωτερική εμπρός σελίδα αυτών των οδηγιών πριν φωνάξετε Τεχνικό.

ΧΡΗΣΗ

ΠΡΟΕΤΟΙΜΑΣΙΑ ΚΑΙ ΦΟΡΤΩΜΑ ΤΩΝ ΡΟΥΧΩΝ

Ξεχώρισμα των ρούχων

- Ανοίξτε το καπάκι του πλυντηρίου
- Ανοίξτε το πορτάκι του τυμπάνου πιέζοντας πρώτα προς τα κάτω το κλειστό ασφαλείας του επάνω φύλλου και έπειτα πατώντας προς τα κάτω το κάτω φύλλο.
- Βάλτε τα ρούχα στο τυμπανο.
- Κλείστε το πορτάκι του τυμπάνου κλείνοντας πρώτα το κάτω φύλλο και έπειτα το επάνω. Πιέστε και τα δύο προς τα κάτω και αφήστε τα.
- Ελέγξτε ότι τα δύο φύλλα αγκίστρωσαν σωστά.
- Κλείστε το καπάκι του πλυντηρίου.

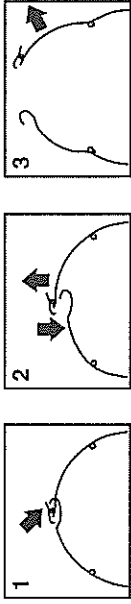

ΕΙΚ.1

Το ανώτατο φορτίο στεγνών ρούχων που μπορείτε να βάλλετε στο πλυντήριό σας είναι 5 κιλά βαμβακερών ρούχων. Αν το ύφασμα είναι συνθετικό ή έχετε ανακατέψει βαμβακερά και συνθετικά υφάσματα, συνιστάται να μην βάζετε περισσότερα από 2 κιλά. (ή 1 κιλό για μάλλινα).

Για να κατανοήσετε καλύτερα τα σήματα που φέρουν τα ρούχα παραθέτουμε έναν πίνακα με τα συνηθέστερα από αυτά.

	Για πλύσιμο		Κρύο νερό έως 30°C		Ζεστό νερό έως 60°C		Καυτό νερό έως 95°C
	Για χλωρίνη		Λευκαντική χλωρίνη		διαλυμένη σε κρύο νερό		
	Για σιδερέψια		Κρύο		Χλιαρό		Ζεστό
	Για στεγνό καθάρισμα		F		P		A
	Προς αποφυγή		Μην τα πλένετε		Μην τα σιδερώνετε		Όχι στεγνό καθάρισμα

ΧΡΗΣΗ

ΣΥΜΒΟΥΛΕΣ

- Πριν επιλέξετε το πρόγραμμα βεβαιωθείτε ότι ο Διακόπτης Λειτουργίας ON/OFF, δεν είναι πατημένος μέσα
- Γυρίστε το κουμπί του Προγραμματιστή προς τα δεξιά και επιλέξτε το επιθυμητό πρόγραμμα. Συμβουλευθείτε τον πίνακα.
 - Γυρίστε τον θερμοστάτη στην θερμοκρασία που επιθυμείτε.
 - Πατήστε τον Διακόπτη Λειτουργίας ON/OFF για να ξεκινήσετε το πλυντήριο.

Αλλαγή του Προγράμματος

Αν κατά λάθος έχετε επιλέξει το λάθος πρόγραμμα μπορείτε να το αλλάξετε ως εξής:

- Αν δεν έχετε πατήσει τον Διακόπτη Λειτουργίας ON/OFF και το πλυντήριο δεν έχει ξεκινήσει, απλά γυρίστε τον Προγραμματιστή και τον Θερμοστάτη στις επιθυμητές θέσεις.
- Αν το πλυντήριο είναι ήδη σε λειτουργία, ξαναπατήστε τον Διακόπτη Λειτουργίας ON/OFF ώστε να σταματήσει το πλυντήριο, επιλέξτε το σωστό πρόγραμμα και ξαναξεκινήστε το πλυντήριο πατώντας ξανά τον Διακόπτη Λειτουργίας ON/OFF.

Τέλος του Προγράμματος

Όταν το πλυντήριο τελειώσει το πρόγραμμα, η παχειά γραμμή πίσω από τον υψηλότερο αριθμό προγράμματος στο κουμπί του Προγραμματιστή, θα έχει ευθυγραμμισθεί με την γραμμή στη φάσα διακοπών του πλυντηρίου.

Το πλυντήριό σας είναι εφοδιασμένο με μία διάταξη ασφαλείας που εμποδίζει το άνοιγμα του καπακιού κατά την διάρκεια της λειτουργίας και αμέσως έπειτα από το τέλος του προγράμματος έως ότου σταματήσει τελείως η περιστροφή του τυμπάνου. Περιμένετε λίγο μέχρι να απασφαλίσει το καπάκι πριν το ανοίξετε.

Αν θέλετε να προσθέσετε ρούχα κατά την διάρκεια της πλύσης, πατήστε το Διακόπτη Λειτουργίας ON/OFF για να σταματήσει το πλυντήριο. Περιμένετε λίγο έως ότου το θερμικό κλειστό ασφαλείας επιτρέψει το άνοιγμα του καπακιού και ανοίξτε το. Όταν βάλετε τα ρούχα ξανακλείστε το καπάκι και πατήστε τον Διακόπτη Λειτουργίας ON/OFF για να ξαναξεκινήσετε το πλυντήριο.

ΧΡΗΣΗ

ΣΑΠΟΥΝΟΘΗΚΗ

Το πλυντήριό σας έχει μία σαπυνοθήκη με 4 θήκες, για:

- Απορρυπαντικό πρόπλυσης
 - Απορρυπαντικό πλύσης
 - Λουλάκι ή λευκαντική χλωρίνη
 - Μαλακτικά ή άλλα υγρά προσθετικά
- Αφού επιλέξετε το πρόγραμμα και πριν ξεκινήσετε το πλυντήριο βάλτε τα απορρυπαντικά ή άλλα προσθετικά που θα χρησιμοποιήσετε στις αντίστοιχες θήκες. Αυτά θα πέσουν αυτόματα μέσα στον κάδο όταν πρέπει.

Συμβουλές για τη χρήση των απορρυπαντικών και προσθετικών πλύσης

Χρησιμοποιήστε μόνον απορρυπαντικά που είναι ειδικά για χρήση σε πλυντήρια ρούχων. Για το πλύσιμο ευπαθών και μάλλινων ρούχων συνιστάται η χρήση ειδικών απορρυπαντικών.

Η ακριβής ποσότητα απορρυπαντικού εξαρτάται από τον βαθμό σκληρότητας του νερού, την ποσότητα των ρούχων και το είδος του απορρυπαντικού.

Όσον αφορά τα προσθετικά συνιστάται η χρήση μόνον υγρών μαλακτικών ή λευκαντικών. Αν θέλετε να χρησιμοποιήσετε προσθετικά σε σκόνη διαλύστε τα πρώτα σε νερό σύμφωνα με τις οδηγίες του κατασκευαστή και προσθέστε τα απευθείας μέσα στον κάδο στο τέλος της πλύσης. Έπειτα εκτελέστε το ειδικό πρόγραμμα για προσθετικά.

Ενδεικτικές ποσότητες

Τύπος υφάσματος	Φορτίο (κιλά)	Πρόπλυση	Πλύση	Λευκαντικό	Προσθετικά
Βαμβακερά	5	60 cc.	140 cc.	100 cc.	50 cc.
αντοχής	3	40 g.	70 g.	50 cc.	50 cc.
Ανάμεικτα	2	30 g.	60 g.	-	50 cc.
Ευπαθή	1	-	60 g.	-	50 cc.

Για μαλακά νερά χρησιμοποιήστε μικρότερες ποσότητες.

ΧΡΗΣΗ

ΚΑΘΑΡΙΣΜΟΣ ΚΑΙ ΣΥΝΤΗΡΗΣΗ

Καθαρισμός των εξωτερικών τοιχωμάτων

Μη χρησιμοποιείτε καθαριστικά σε σκόνη, οινόπνευμα ή διαλύτες για να καθαρίσετε το εξωτερικό του πλυντηρίου σας. Σκουπίστε το μόνον με ένα υγρό πανί. Μπορείτε επίσης να χρησιμοποιήσετε διάλυμα του απορρυπαντικού που χρησιμοποιείτε για την πλύση με νερό.

Καθαρισμός του εσωτερικού μέρους

Περιοδικά πραγματοποιείτε ένα πλήρη κύκλο πλύσης χωρίς ρούχα και απορρυπαντικό αλλά βάζοντας 30 γραμ. σόδα στη θήκη της πλύσης. Αυτό θα προστατεύσει το τύμπανο και την αντλία του πλυντηρίου σας από τις επικαθίσεις αλάτων.

Καθαρισμός του φίλτρου

Είναι απαραίτητος ο περιοδικός έλεγχος και καθαρισμός του φίλτρου. Το φίλτρο βρίσκεται στο εμπρός κάτω μέρος του πλυντηρίου (Εικ. 2). Εάν κατά την διάρκεια της πλύσης διαπιστώσετε ότι η αντλία δεν αδειάζει σωστά τα νερά, ίσως το φίλτρο να χρειάζεται καθαρίσμα. Για να καθαρίσετε το φίλτρο:

- Ανοίξετε το πορτάκι του φίλτρου (βρίσκεται εμπρός και κάτω), πατώντας την κάτω πλευρά του.
- Βάλτε ένα δοχείο για τα νερά στο πάτωμα, κάτω από το πορτάκι.
- Βγάλτε το φίλτρο Β ξεβιδώνοντας το προς τα αριστερά.
- Καθαρίστε το κάτω από την βρύση και επανατοποθετήστε το σπρώχνοντας το προς τα μέσα και βιδώνοντας το προς τα δεξιά. Προσέξτε κατά το βίδωμα ώστε ο ελαστικός δακτύλιος να πατάει καλά στη θέση του για να αποφύγετε τις διαρροές.

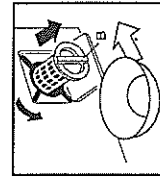
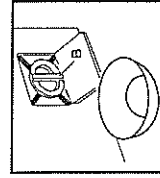
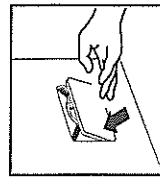

Εικ. 2

ΚΑΘΑΡΙΣΜΟΣ ΤΗΣ ΣΑΠΟΥΝΟΘΗΚΗΣ

Συνιστάται ο περιοδικός καθαρισμός των θηκών της σαπουνόθηκης.

Για να τις καθαρίσετε:

- Αφαιρέστε τα 2 εξαρτήματα J τραβώντας τα με δύναμη προς τα πάνω.
- Καθαρίστε τα υπολείμματα που ενδεχομένως φράζουν τις τρύπες των θηκών. (Εικ. 3)

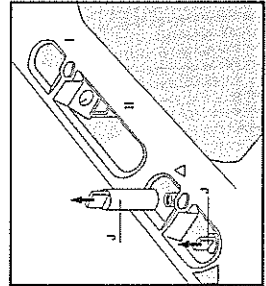

Εικ. 3

ΧΕΙΡΙΣΤΗΡΙΟ

Ο πίνακας παραθέτει τα σύμβολα του Χειριστηρίου του πλυντηρίου σας και τις αντίστοιχες λειτουργίες.

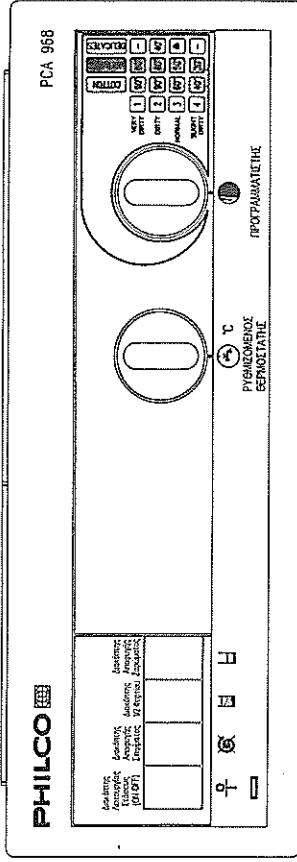

	ΠΡΟΓΡΑΜΜΑΤΙΣΤΗΣ Το πλυντήριο σας είναι εφοδιασμένο με ένα προγραμματιστή 3 περιοχών, που δίνει 3 διαφορετικούς ρυθμούς πλύσης ανάλογα με το είδος των ρούχων: Βαμβακερά, συνθετικά και ευπαθή
	ΟΙΚΟΝΟΜΙΚΟ ΠΡΟΓΡΑΜΜΑ Το πλυντήριο σας διαθέτει ένα πρόγραμμα που εξοικονομεί ενέργεια ενώ ταυτόχρονα εξασφαλίζει μία καλή πλύση
	ΠΡΟΓΡΑΜΜΑ ΣΤΩΜΑΤΟΣ Για να στίβετε ρούχα που έχετε πλύνει στο χέρι. Επιλέγοντας αυτή τη θέση με τον προγραμματιστή το πλυντήριο σας εκτελεί μόνο το στάψιμο
	ΡΥΘΜΙΖΟΜΕΝΟΣ ΘΕΡΜΟΣΤΑΤΗΣ Σας επιτρέπει να διαλέξετε την σωστή θερμοκρασία για το είδος των ρούχων. Όταν τον γυρίζετε στο 0, όλα τα προγράμματα εκτελούνται με κρύο νερό
	ΔΙΑΚΟΠΤΗΣ ΛΕΙΤΟΥΡΓΙΑΣ-ΣΤΑΣΕΩΣ (ON-OFF) Πατήστε τον για να ξεκινήσει το πλυντήριο. Όταν τελειώσει η πλύση πατήστε τον ξανά για να σταματήσει η λειτουργία του πλυντηρίου
	ΔΙΑΚΟΠΤΗΣ 1/2 ΦΟΡΤΙΟΥ Όταν θέλετε να πλύνετε μία μικρή ποσότητα ρούχων σας επιτρέπει να μειώσετε την ποσότητα του νερού εξοικονομώντας χρόνο και ενέργεια
	ΔΙΑΚΟΠΤΗΣ ΑΠΟΦΥΓΗΣ ΣΤΩΜΑΤΟΣ Πρέπει να χρησιμοποιείται για όλα τα ειδικά τύπου υφάσματα. Όταν τον πατήτε το πλυντήριο εκτελεί όλο το πρόγραμμα αλλά χωρίς στάψιμο
	ΔΙΑΚΟΠΤΗΣ ΑΠΟΦΥΓΗΣ ΖΑΡΩΜΑΤΟΣ Η λειτουργία αυτή συνιστάται για ευπαθή ή συνθετικά ρούχα. Εάν δεν έχετε πατήσει τον διακόπτη το πλυντήριο αποχετεύει το νερό κανονικά. Αν τον έχετε πατήσει το πλυντήριο σταματάει γεμάτο με νερό έπειτα από το τελευταίο ξέβγαλμα. Για να ολοκληρώσετε το πρόγραμμα με στάψιμο ξαναπατήστε τον διακόπτη για να βγει προς τα έξω

ΠΙΝΑΚΑΣ ΠΡΟΓΡΑΜΜΑΤΩΝ

ΥΦΑΣΜΑΤΑ ΑΝΤΟΧΗΣ						
Υφασμα	Παραδείγματα και βαθμοί λερωμάτος ρούχων	Βάρος ρούχων (Kg)	Θέση Προγραμματισμένη	Θέση Θερμοστάτη	Βήματα Προγράμματος	Σημειώσεις ** Προγράμματα με πρόβλυση Όταν τα ρούχα είναι πολύ λερωμένα το ανώτατο βάρος ρούχων να μην υπερβαίνει τα 3 Kg
Βαμβακερά, Λινό	Σεντόνια, Ανεξίτηλα, Τραπεζομάντιλα, Πετσέτες, Εσώρουχα, Πολύ Λερωμένα	Εως 5 Kg	1** ή 2	90°C	Πρόβλυση, πλύση, 4 ξεβγάλματα με ενδιάμεσο στάσιμο, τελικό γρήγορο στάσιμο	
Βαμβακερά, Λινό, ανάμεικτα αντοχής	Χρωματιστά πουκάμισα, Ράφτες, Σεντόνια, Κανονικά Λερωμένα	Εως 5 Kg	1** ή 2	60°C	Πρόβλυση, πλύση, 4 ξεβγάλματα με ενδιάμεσο στάσιμο, τελικό γρήγορο στάσιμο	
Βαμβακερά, ανάμεικτα αντοχής	Χρωματιστά Λίγο Λερωμένα	Εως 3,5 Kg	3	60°C	Σύντομη πλύση, 4 ξεβγάλματα με ενδιάμεσο στάσιμο, τελικό γρήγορο στάσιμο	
Βαμβακερά, Ανάμεικτα	Μη ανεξίτηλα χρωματιστά, Μπλουζών	Εως 5 Kg	4	40°C	Σύντομη πλύση, 4 ξεβγάλματα με ενδιάμεσο στάσιμο, τελικό γρήγορο στάσιμο	
	Οργανικά Λεκέδες	-	Δ		Πρόβλυση, Αφαίρεση λεκέδων	
ΣΗΜΗ: 1) Τα προγράμματα 3 είναι ΓΡΗΓΟΡΑ ΠΡΟΓΡΑΜΜΑΤΑ. 2) Στα προγράμματα 1, 2 και 3 το λευκαντικό προστίθεται αυτόματα αν το βάλετε στη θήκη Δ της σαπουνόθηκης						

ΑΝΑΜΕΙΚΤΑ ΥΦΑΣΜΑΤΑ ΚΑΙ ΣΥΝΘΕΤΙΚΑ						
Υφασμα	Παραδείγματα και βαθμοί λερωμάτος ρούχων	Βάρος ρούχων (Kg)	Θέση Προγραμματισμένη	Θέση Θερμοστάτη	Βήματα Προγράμματος	Σημειώσεις Σταμάτημα με το νερό στον κώδο: Τα ρούχα παραμένουν στο νερό του τελευταίου ξεβγάλματος για να μην ζυμώσουν Για να στήσει γρήγορα τον προγραμματιστή στο Z με το διακόπτη του πλυντηρίου κλειστά
Συνθετικά (Νάilon, Περλόν)	Πουκάμισα, Σεντόνια, Εσώρουχα, Πολύ Λερωμένα	Εως 2 Kg	1	60°C	Πρόβλυση, πλύση, 3 ξεβγάλματα. Σταμάτημα με το νερό στον κώδο	
Ανάμεικτα Βαμβακερά	Πουκάμισα, Μπλουζές, Φούστες με ανεξίτηλα χρώματα. Κανονικά Λερωμένα	Εως 2 Kg	2	60°C	Πλύση, 3 ξεβγάλματα. Σταμάτημα με το νερό στον κώδο	
Συνθετικά (Νάilon, Νιράλον)	Ελαφρώς Λερωμένα ρούχα όλων των τύπων	Εως 2 Kg	3	50°C	Πλύση, 3 ξεβγάλματα. Σταμάτημα με το νερό στον κώδο	
Βαμβακερά, Λινό	Πουκάμισα, Μπλουζές, μη ανεξίτηλα χρωματιστά πουκάμισα	Εως 2 Kg	4	30°C	Σύντομη πλύση, 3 ξεβγάλματα. Σταμάτημα με το νερό στον κώδο	

ΠΟΛΥ ΕΥΠΑΘΗ ΥΦΑΣΜΑΤΑ					
Υφασμα	Παραδείγματα και βαθμοί λερωμάτος ρούχων	Βάρος ρούχων (Kg)	Θέση Προγραμματισμένη	Θέση Θερμοστάτη	Βήματα Προγράμματος
Συνθετικά (Νιράλον, Ακρυλικά)	Κουρτίνες, Φούστες, Μπλουζές, Πουκάμισα	Εως 1,5 Kg	2	40°C	Πρόβλυση, σύντομη πλύση με υψηλή στάθμη νερού, 3 ξεβγάλματα. Σταμάτημα με το νερό στον κώδο
Μάλλινα	Πουκάμισα, Μπλουζές, Φούστες με ανεξίτηλα χρώματα. Κανονικά Λερωμένα	Εως 1 Kg	3	40°C ή 50°C	Πλύση με υψηλή στάθμη νερού, 3 ξεβγάλματα. Σταμάτημα με το νερό στον κώδο

ΒΟΗΘΗΤΙΚΑ ΠΡΟΓΡΑΜΜΑΤΑ					
Πρόγραμμα	Υφασμα	Βάρος ρούχων (Kg)	Θέση Προγραμματισμένη	Βήματα Προγράμματος	
Δυνατό ξεβγάλμα	Βαμβακερά	Εως 5 Kg	R	4 ξεβγάλματα με ενδιάμεσο και τελικό στάσιμο υψηλής ταχύτητας	
Μαλακτικά, Αρωματικά κλπ προσθετικά πλύσης	Βαμβακερά, Λινό	Εως 5 Kg	⊗	Ξεβγάλμα, Στύψιμο	
Δυνατό στάσιμο	Βαμβακερά, Λινό	Εως 5 Kg	⊗	Στύψιμο υψηλής ταχύτητας	
Μαλακά ξεβγάλμα	Ανάμεικτα ελασθη και συνθετικά	Εως 2 Kg	R	3 ξεβγάλματα, σταμάτημα με το νερό στον κώδο	
Μαλακτικά, Αρωματικά κλπ προσθετικά πλύσης	Ανάμεικτα ελασθη και συνθετικά	Εως 2 Kg	⊗	Ξεβγάλμα, σταμάτημα με το νερό στον κώδο	
Μαλακά στάσιμο	Ανάμεικτα ελασθη και συνθετικά, Μάλλινα	Εως 1 Kg	⊗	Στύψιμο χαμηλής ταχύτητας	
Αδειασμα νερού μόνον	Υφάσματα που δεν πρέπει να στεφώνονται		Z	Αδειασμα νερού (π.χ. όταν το νερό παραμένει στον κώδο στο τέλος του προγράμματος)	

Το πλυντήριο παίρνει το μαλακτικό αυτόματα σε όλα τα προγράμματα, αντοχής, ανάμεικτων και ελασθών